

两线 7 寸简易分机使用手册_V1.0

T-IS05

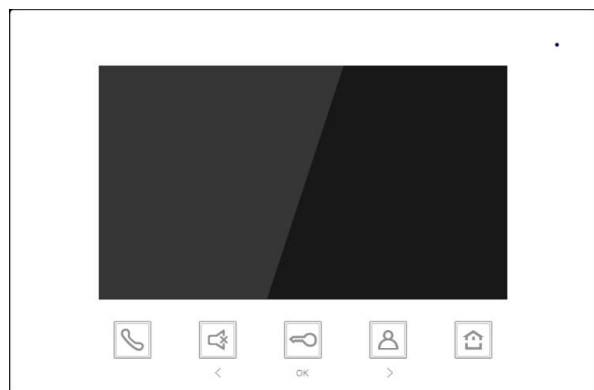

一、功能概述

本产品为二线制模拟可视对讲系统，系统采用二芯线进行连接，由电源、门口机和室内机组成。系统功能如下所述：

- 支持可视对讲通话、远程开锁
- 支持实时监控，可监视门口机
- 支持一户多分机功能
- 具有户内通、户户通对讲功能
- 支持连接二次门铃

1.1 规格参数

工作电压：DC 24~32V

静态电流：≤ 20 mA (DC 30V)

工作电流：≤ 220 mA (DC 30V)

显示屏：7.0 寸

分辨率：800×480

外形尺寸(L×W×D)：220× 140× 17.5mm

工作温度：-10℃~+55℃

存储温度：-25℃~70℃

二、产品简介

2.1 尺寸图

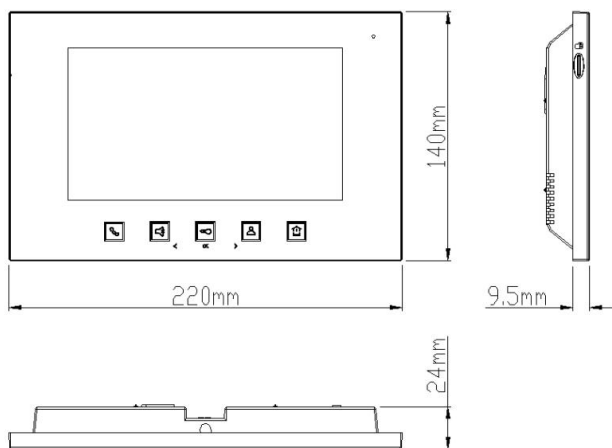

2.2 按键说明

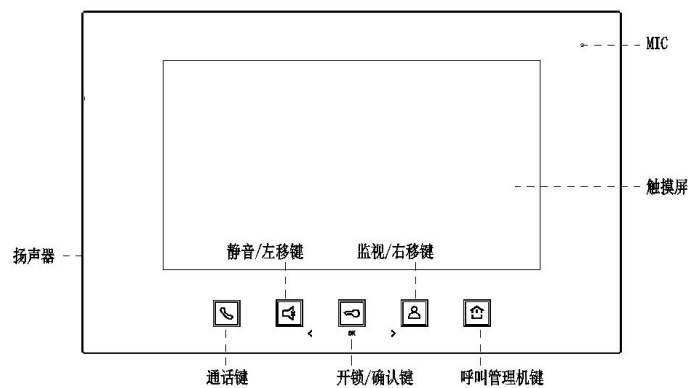

室内机待机状态，点击按键，功能如下所示：

通话键：点击通话键，进入户户通拨号呼叫界面；待机时长按进入铃声选择界面

静音/左移键：短按静音键，开启/关闭本机静音功能。长按静音键 3S 后释放，开启其中一台室内机的静音功能时，可同步到本户的其他室内机，关闭静音也可同步；

开锁键/确认：点击开锁键，无按键功能；上电 60 秒内长按键 3 秒以上，恢复出厂设置

监视键/右移：点击监视键，进入门口机 1 监视画面；

呼叫管理机/Func 键：点击  键，进入呼叫管理机功能（室内机房号为 200 时则为管理机），无管理机时室内机指示灯快闪。

指示灯：

每个按键图标对应一个指示灯，待机时全部 1/4 亮，点击按键时高亮；

 图标：室内机振铃状态下，500ms 闪烁，通话时高亮，忙时 200ms 闪烁 5S；

 图标：静音状态下高亮，非静音状态 1/4 亮；

 图标：开锁后高亮 5S，空闲 1/4 亮；

 图标：平时 1/4 亮；

 图标：平时 1/4 亮。

2.3 接口说明

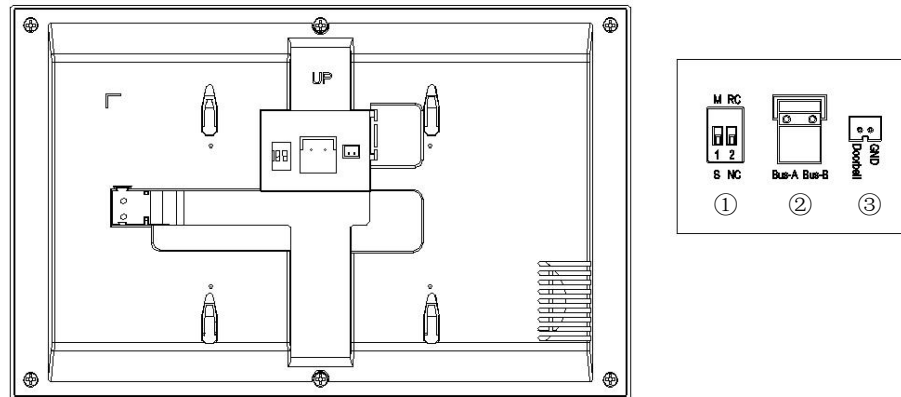

编号① 1：主从分机设置，拨至 M (Main) 为主分机，拨至 S (Secondary) 为从分机；

2：视频末端阻抗匹配，安装时最后一台分机需将拨码 2 拨向 ON；

配用视频分支器之后，分机拨码 2 都需处于 ON 状态，需增加视频匹配。

编号② 系统总线接口。

编号③ 门铃接口。

三、安装高度

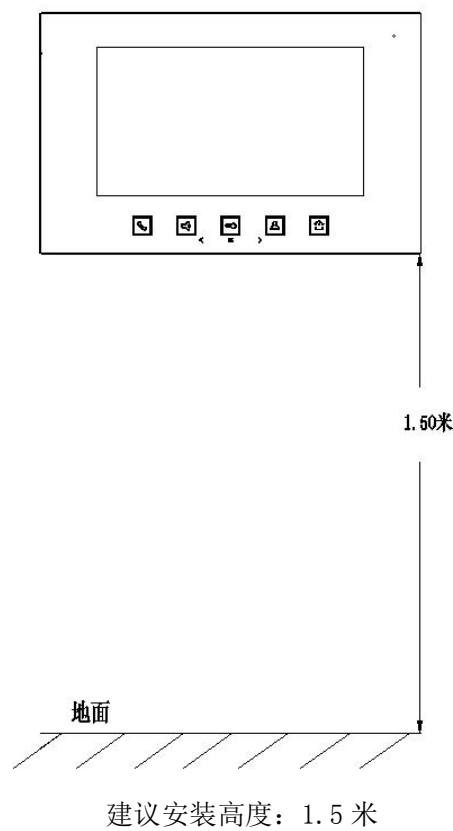

四、安装步骤

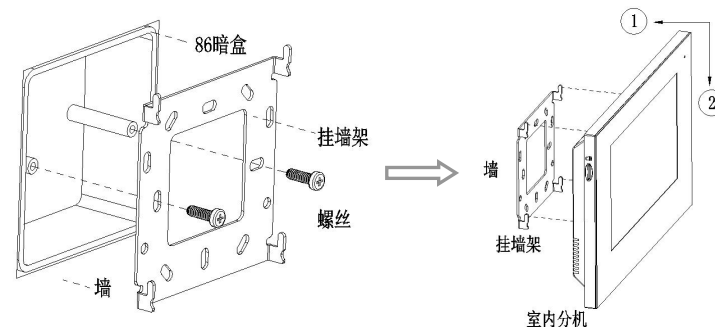

第一步：

将挂墙架螺丝孔对准墙上 86 暗盒孔位。拧紧螺丝固定好挂墙架。

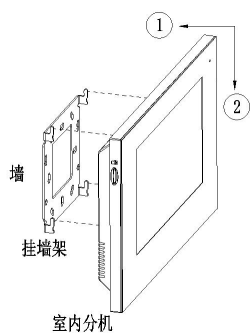

第二步:

接线连接好分机后, 并将分机后的卡槽对准挂墙架的挂钩。对准后将主机稍往下移动, 听见卡嗒一声, 则说明已经将分机安装到位。

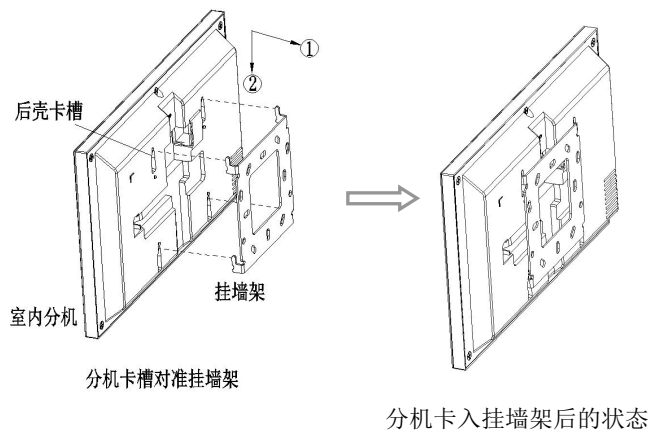

五、基本功能

5.1 待机状态

待机状态时显示屏进入熄屏状态, 按键图标 1/4 亮:

1. 待机状态下, 长按 按键 3S, 进入地址设置菜单;
2. 待机状态下, 短按 按键, 执行自定义功能呼叫管理机;
3. 待机状态下, 短按通话键进入户户通拨号菜单, 短按开锁按键无功能;
4. 待机状态下, 长按通话键进入铃声选择界面
5. 待机状态下, 短按静音按键, 静音本机, 长按静音 3S, 户内静音同步, 静音状态下指示灯为红色;
6. 待机状态下, 短按监视按键, 监视门口机, 若无门口机时室内机指示灯快闪。
7. 上电 60 秒内长按 键 3 秒以上, 恢复出厂设置

5.2 访客呼叫

基本流程: 振铃 \Rightarrow 通话 \Rightarrow 开锁 \Rightarrow 结束通话

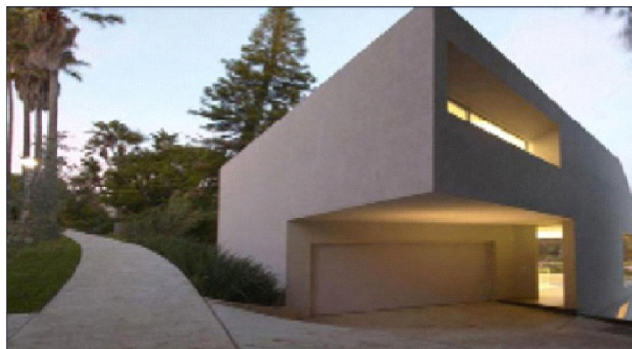

通话界面

来电时:

1. 访客通过门口机呼叫室内机, 室内机开始振铃;
2. 住户按 键后, 可与访客开始通话;
3. 通话过程中, 住户按 键可为访客开锁, 开锁后 5S 系统自动挂机, 在监视/振铃/通话状态下, 按 键, 可开锁二;
4. 住户按 键, 结束通话。

5.3 呼叫管理机

基本流程: 呼叫 \Rightarrow 振铃 \Rightarrow 通话 \Rightarrow 结束



呼叫管理机界面

室内机处于待机状态时, 按 按键, 可呼叫管理机。

5.4 监视

基本流程: 选择监视设备 \Rightarrow 监视 \Rightarrow 开锁 \Rightarrow 结束

1. 点击 进行门口机监视, 在一单元多台门口机的情况下, 可通过点击 进行门口机切换选择;
2. 监视过程中, 住户按 键可为访客开锁。点击 进行通话, 再按 结束本次通话。

5.5 户户通拨号

待机状态下短按 键 \Rightarrow 进入户户通拨号界面:



地址设置界面

1. 在户户通拨号界面, 短按 “Up” 键递增。长按 键, 地址快速增加 (最大 200, 最小 001, 可循环), 按 “Down” 键为递减;
2. 在户户通拨号界面, 短按 键, 将发起呼叫, 并进入主呼叫回铃状态;
3. 在户户通拨号界面, 短按 键, 退出至待机状态。

六、系统设置

6.1 地址设置

分机上电 60S 内, 长按 3s 键, 长嘀一声 \Rightarrow 进入地址设置界面:

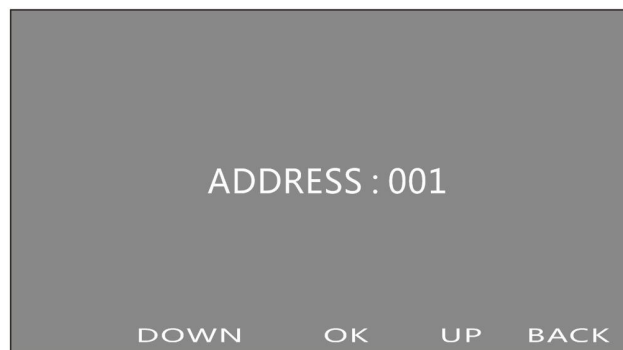

地址设置界面

1. 地址设置, 短按 键递增。长按 键, 地址快速增加 (最大 200, 最小 001, 可循环), 按 为递减;
2. 地址保存, 短按 键, 保存当前设置地址, 并退出至待机状态;
3. 在地址设置界面, 短按 键, 不保存此次设置, 并退出至待机状态。

6.2 铃声设置

待机状态下, 长按 3s 键, 长嘀一声 \Rightarrow 进入铃声设置界面:



铃声设置界面

1. 铃声设置, 短按 键递增, 按 为递减, 可循环。总共有 5 种铃声可选择;
2. 铃声保存, 短按 键, 保存当前设置铃声, 并退出至待机状态;
3. 在铃声设置界面, 短按 键, 不保存此次设置, 并退出至待机状态。

6.3 视频设置

在振铃、监视、通话状态，长按  按键，弹出菜单设置：



视频设置界面

1. 未短按 OK 之前，按 、 键一直是切换 BRIGHTNESS、CONTRAST、COLOR，可循环切换；
2. 完成上一条操作后按  键保存参数，再按  DOWN、 UP 键切换选择一个（BRIGHTNESS、CONTRAST、COLOR）参数进行调节，调节范围 0-10；
3. 按  键返回通话 / 监视 / 振铃视频界面，菜单消失；
4. 5S 未操作自动退出 OSD 设置菜单，返回视频状态。