

## 门口机



**H 系列 7 寸人脸识别门口机使用手册\_V1.3**  
**H-OS06**

# 注意事项

- 1、请远离强磁场、高温、潮湿等环境；



- 2、不要将设备摔落在地上或使之受到强力冲击；



- 3、不要使用湿布或具挥发性的试剂擦拭设备；



- 4、请勿自行拆卸本设备。

# 目录

<b>第一章 产品概述</b> .....	<b>1</b>
1.1 功能特点.....	1
1.2 规格参数.....	1
<b>第二章 外观及接口说明</b> .....	<b>2</b>
2.1 正视图.....	2
2.2 产品尺寸图.....	3
2.3 背面图.....	4
<b>第三章 安装</b> .....	<b>5</b>
3.1 安装步骤.....	5
3.2 安装高度.....	6
3.3 接线图.....	7
<b>第四章 操作说明</b> .....	<b>9</b>
4.1 呼叫住户.....	9
4.2 呼叫管理中心机.....	9
4.3 人脸注册与管理.....	9
4.3.1 本机人脸注册.....	9
4.3.2 PC 人脸注册.....	11
4.3.3 人脸管理.....	11
4.4 开锁.....	12
4.4.1 刷卡开锁.....	12
4.4.2 出门按钮开锁.....	12
4.4.3 人脸识别开锁.....	12
4.4.4 随机密码开锁.....	13
4.4.5 二维码开锁.....	13
4.4.6 用户密码开锁.....	14
4.4.7 公共密码开锁.....	14
<b>第五章 设置</b> .....	<b>15</b>
5.1 待机界面.....	15

5.2 登录设置界面 .....	15
5.3 设置界面 .....	16
<b>第六章 系统设置 .....</b>	<b>16</b>
6.1 声音设置 .....	17
6.2 时间设置 .....	17
6.3 语言设置 .....	18
6.4 开锁设置 .....	18
6.5 门禁卡管理 .....	19
6.6 人脸注册 .....	22
6.7 名字列表 .....	24
6.8 开锁持续时间设置 .....	25
6.9 电梯联动 .....	25
6.10 韦根设置 .....	26
<b>第七章 工程设置 .....</b>	<b>27</b>
7.1 系统属性 .....	27
7.2 设备属性 .....	30
7.3 人脸识别设置 .....	30
7.4 工程密码设置 .....	32
7.5 名字列表开关 .....	33
7.6 帮助 .....	33
7.7 出厂测试 .....	33
<b>附录 常见问题 .....</b>	<b>34</b>

# 第一章 产品概述

本产品是数字楼宇对讲系统的主要组成设备。采用标准五类线连接，可实现与室内机或管理机的通话，并支持 RFID (IC) 门禁控制。

## 1.1 功能特点

- 7 寸 TFT 显示屏
- 支持 IC 刷卡
- 夜间高亮 LED 灯自动补光
- 门状态检测，门开超时报警
- 提供常开/常闭开锁
- 支持人脸识别开锁，人脸识别精度达 99%，1 秒极速开锁
- 云对讲、随机密码开锁和二维码开锁（搭配云对讲 APP 才可使用，出厂默认不支持）

## 1.2 规格参数

操作系统：Android 6.0.1

内存：1GB DDR3

离线人脸库：10000 张

### 工作参数

工作电压：DC 24V（只支持独立供电）

工作电流：≤ 300mA（不包含开锁供电）

CPU：全志 A64 4 核，主频 1.5GHz

存储：8GB eMMC，可通过 TF 卡扩展至 128GB

静态电流：≤ 200mA

环境温度：-25°C ~ +70°C

湿度：≤ 95%，不能有凝露

### 摄像头

类型：CMOS

可视角度：对角 123°

补光方式：白光

像素：200W

焦距：3.5mm

最低照度：0 lux

### 显示屏

类型：LCD

分辨率：600×1024

尺寸：7”

### 产品尺寸

(W/H/D) 148.5×363×47 mm

## 第二章 外观及接口说明

### 2.1 正视图

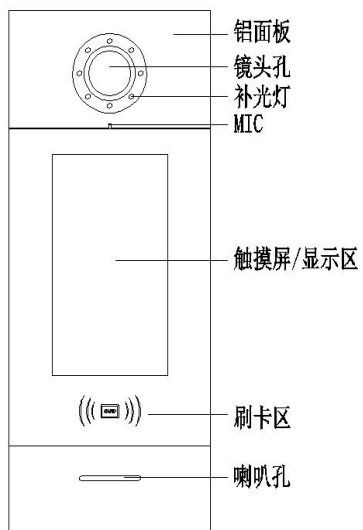

## 2.2 产品尺寸图

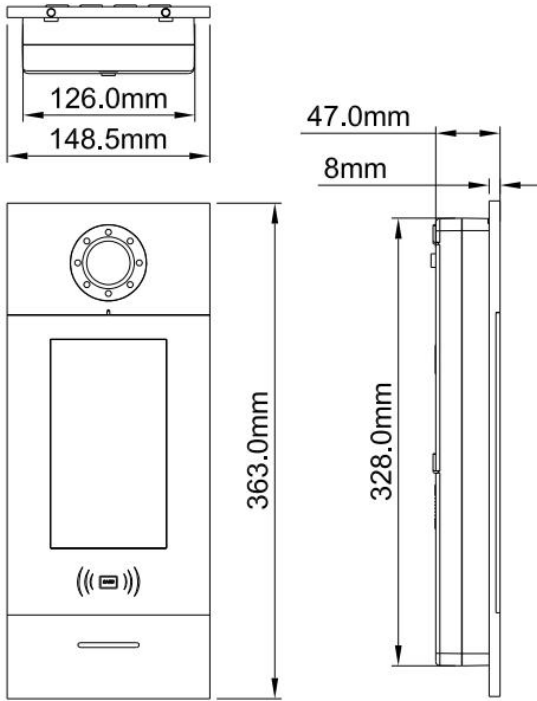

## 2.3 背面图

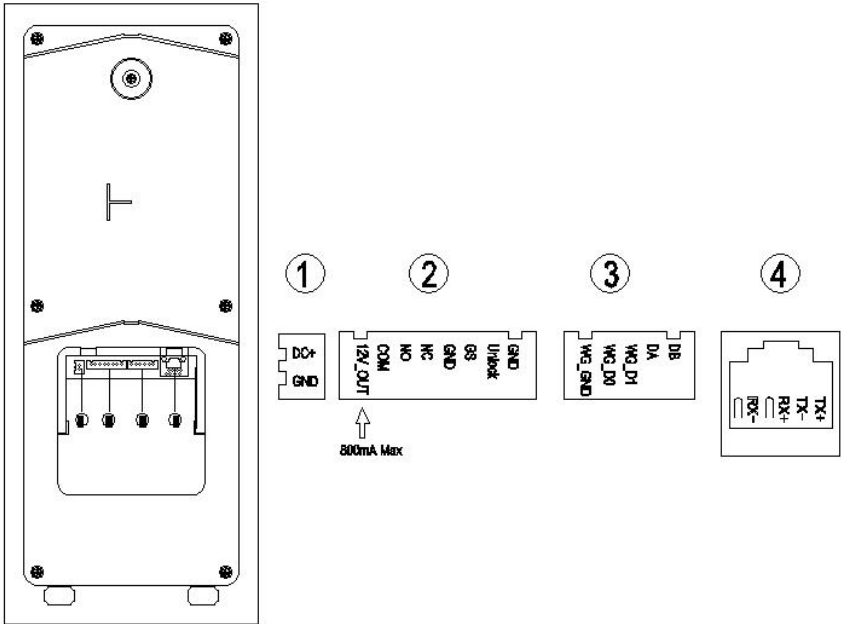

编号① 电源输入接口 DC 24V（独立供电接口，电压范围 DC 18-30V）。

编号② +12V：门口机输入电压必须>18V 时才能提供+12V 电压输出。

COM、NO、NC：开锁继电器的公共端、常开端和常闭端。

GS：门状态检测输入端。

UNLOCK GND：门内开锁开关输入。

编号③ WG-GND、WG-D0、WG-D1：韦根接口。

DA、DB：485 通信接口。

编号④ 网络接口。



# 第三章 安装

## 3.1 安装步骤

第一步：将预埋盒对准墙上的预留槽（如图 2 所示），再把连接主机的接线端从出线口穿过。到位后用墙钉固定牢固，预埋盒四周灌水泥浆等填满缝隙。

预埋盒尺寸（W/H/D）：如图 1 所示。



图 1



图 2

第二步：将预埋盒里面的接线端连接好主机后，主机卡扣槽对准预埋盒卡扣略往上推到底，到位后把主机压入预埋盒，同时稳住不动（如图 3 所示）。再将随机的固定螺丝往铝板底部螺丝位拧紧即可完成安装（如图 4 所示）。

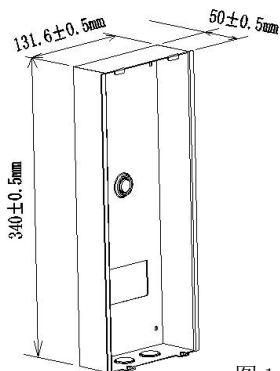

图 3



图 4

### 3.2 安装高度

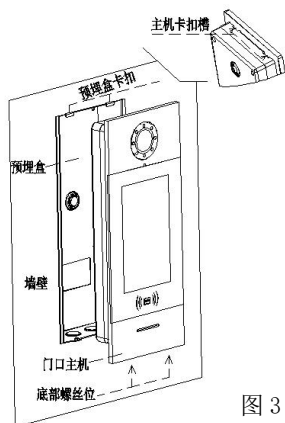

建议安装高度 1.6 米

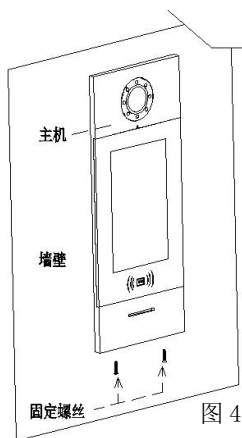
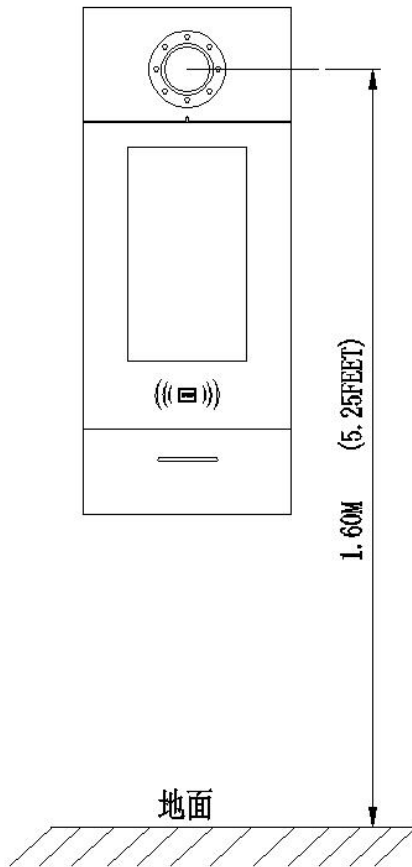
### 3.3 接线图

- 信号开锁接线

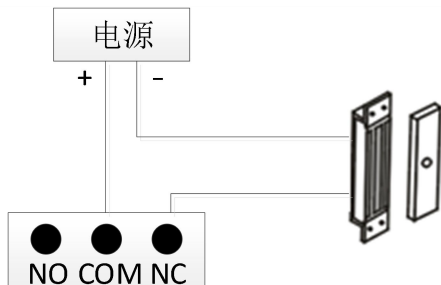

常闭型锁接线方式（磁力锁）

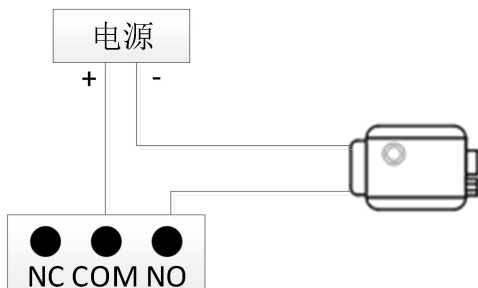

常开型锁接线方式（电控锁）

**【注】** 信号开锁若使用本门口机进行供电，门口机只能使用辅助电源供电，同时锁输入电流需低于 800mA，否则可能损坏设备。

- 出门按钮开锁接线

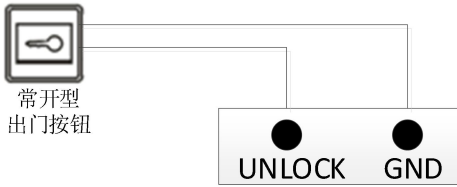

**【注】**此接线无极性。

- 门状态报警接线

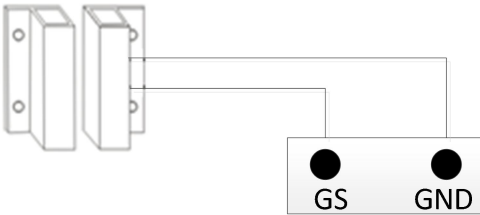

常闭型

**【注】**可通过两种方式关闭门状态报警功能：

1. 将主机的 GS 端口接地；
2. 进入“工程设置->系统设置->门状态报警”，关闭门状态报警开关。

## 第四章 操作说明

注：本说明书适用于 V1.07 及以上版本门口机，如有差异请联系供应商进行反馈。

### 4.1 呼叫住户

访客输入房号后，点击  图标呼叫或者输入房号后无操作 5s 自动呼叫。

呼叫在线住户，本机响回铃音，30s 内住户无应答，则自动结束呼叫。

呼叫不在线住户，本机不响回铃音，提示无应答。



### 4.2 呼叫管理中心机

待机时，访客点击门口机的  图标，可呼叫小区的管理中心机。

### 4.3 人脸注册与管理

用户可通过本机或 PC 进行人脸注册与管理。

#### 4.3.1 本机人脸注册

点击  图标，进入人脸识别开锁界面，再点击  图标，进入人脸注册界面。可采用房号注册和刷卡注册 2 种方式。

方式 1：房号注册

(1) 住户可以通过输入室内机房号和用户密码进入人脸注册界面；



人脸注册界面

(2) 管理员可在此界面输入房号“0000”，密码“801801”（默认工程密码）进入工程设置——系统设置——人脸注册。输入房号，为住户进行人脸注册（管理员自身注册，房号输入“0000”）



#### 方式 2：刷卡注册

住户可刷住户卡进入人脸注册界面（该卡需预先在 PC 管理中心进行授权操作）；  
管理员可在此界面刷巡更卡进入管理员人脸注册界面。

人脸注册期间，请保持脸部位于中间位置，注册完成，界面会提示注册成功。

### 4.3.2 PC 人脸注册

用户也可通过 PC（业主信息管理—>业主信息录入）进行人脸注册，详见《PC 人脸同步说明》。





### 4.3.3 人脸管理

点击管理，进入人脸列表，可左右滑动查看已注册人脸列表。



人脸列表界面

点击人脸图片右下角  图标，可删除对应的已注册人脸。点击  图标，返回上级界面。

（注：如已注册人脸已同步至 PC，需在 PC 与门口机通信正常时才可删除成功，否则删除失败）

## 4.4 开锁

### 4.4.1 刷卡开锁

将已注册过的卡贴近门口机上的刷卡区即可开锁。

### 4.4.2 出门按钮开锁

本机有提供接口供出门按钮接线。连接好出门按钮后，住户只需在门内按一下出门按钮即可开锁。

### 4.4.3 人脸识别开锁

1) 点击  图标，进入人脸识别开锁界面。



人脸识别开锁界面

2) 已注册人脸，保持脸部位于中间位置。开锁成功，界面会提示门已开。

3) 点击  图标，返回待机界面。



#### 4.4.4 随机密码开锁

- 1) 人脸识别开锁界面，点击  图标，可切换选择开锁模式。
- 2) 选择随机密码开锁，输入 APP 生成的随机密码即可开锁。



#### 4.4.5 二维码开锁

- 1) 人脸识别开锁界面，点击  图标，可切换选择开锁模式。
- 2) 选择二维码开锁，扫描 APP 生成的开锁二维码即可开锁。



#### 4.4.6 用户密码开锁

- 1) 人脸识别开锁界面，点击  图标，进入开锁模式界面。
- 2) 选择用户密码开锁，进入用户密码开锁界面。



请输入房号和密码

房号: \_\_\_\_\_

密码: \_\_\_\_\_

1	2	3
4	5	6
7	8	9
×	0	✓
↶	🔒	🗑️

用户密码开锁界面

- 3) 输入房号和用户密码（室内机上的用户密码），如1栋1单元101住户，在1栋1单元门口机用户密码开锁界面，输入房号101，密码666666（室内机默认密码）。

#### 4.4.7 公共密码开锁

- 1) 人脸识别开锁界面，点击  图标，可切换选择开锁模式。
- 2) 选择公共密码开锁，进入公共密码开锁界面。



请输入公共密码

密码: \_\_\_\_\_

1	2	3
4	5	6
7	8	9
×	0	✓
↶	📄	🗑️

公共密码开锁界面

- 3) 输入公共密码666666（默认密码，可修改）。

# 第五章 设置

## 5.1 待机界面



待机界面

## 5.2 登录设置界面

在待机界面按 再按 ，进入工程设置登录界面，房号输入“0000”，密码输入“801801”（默认工程密码）。



登录设置界面

## 5.3 设置界面

输入正确密码之后，按  进入工程设置界面，触屏进入相应菜单。



工程设置主界面



## 第六章 系统设置

系统设置界面如下图所示，包含声音设置、时间设置、语言选择、开锁设置、门禁卡管理、人脸注册、名字列表、开锁持续时间、电梯联动和韦根设置，触屏进入相应的设置界面。



系统设置界面

## 6.1 声音设置

声音设置界面如下图所示，触屏选择对应选项，设置完成后按  确认，按  返回上级菜单。



声音设置界面

## 6.2 时间设置

时间设置界面如下图所示，触屏选择对应修改项，输入数字进行修改。修改完成后，按  进行确认。

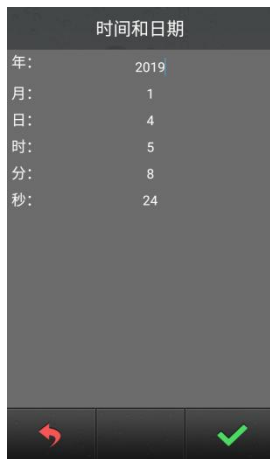

时间设置界面

## 6.3 语言设置

语言设置界面如下图所示，触屏选择需要的语言，按  确认后将返回上级菜单。

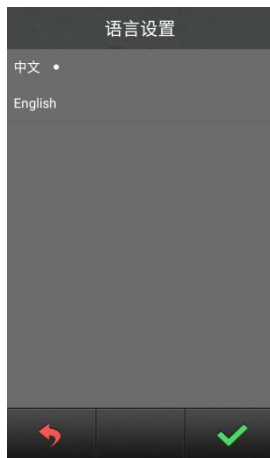

语言设置界面

## 6.4 开锁设置

开锁设置界面分为：二维码开锁开关、人脸识别开关、随机密码开关、公共密码开关、公共密码修改和用户密码开关，触屏选择对应选项进行设置，按  确认后将返回上级菜单。



开锁设置界面

## 6.5 门禁卡管理

门禁卡管理页面分为用户卡、巡更卡、拷贝卡数据、卡防复制开关四个选项。



卡管理界面

这里以用户卡为例，简介相关操作。（巡更卡与用户卡操作类似）



用户卡界面

- **注册与删除**

在注册卡界面可以通过刷卡或者直接输入卡号进行注册，注册完成后按  返回上级菜单。在输入卡号的过程中如果输入错误，可以按删除键对输入的数字进行逐个删除，删除卡界面的操作与注册类似。



注册用户卡界面

**提示：**支持注册用户卡和巡更卡的总数量最多为 20000 张。

- **查看卡信息**

在查看卡信息界面，可以查看卡号及卡片总数。



查看卡信息界面



- **删除所有用户卡**

点击“删除所有用户卡”，会弹出对话框询问用户“是否删除所有用户卡”，用户点击  则所对应用户卡会被清空，点击  返回。

- **拷贝卡数据**

可以将本机的卡号信息拷贝到别的门口机或者围墙机。进入该界面后，首先用选择目标机类型，选择完成后对应的目标机类型后面会显示“•”标志。然后输入目标机编号按  确认，则开始卡数据传输，传输是否成功在界面会有提示语。



拷贝卡数据界面

- **卡防复制开关**

开启卡防复制功能，刷 IC 卡时可对 IC 卡进行加密，防止他人复制本机注册的 IC 卡。

## 6.6 人脸注册

点击人脸注册菜单项，输入房号，进入页面显示有注册和管理两个选项。

(注意：支持连接云对讲平台的门口机无需输入房号)



### ● 注册

点击“注册”栏，进入注册界面，点击  图标，进入人脸注册识别界面。

(注意：支持连接云对讲平台门口机的人脸注册流程为：点击“注册”栏→进入注册界面，→输入人脸名称→点击  图标→进入人脸注册识别界面。)

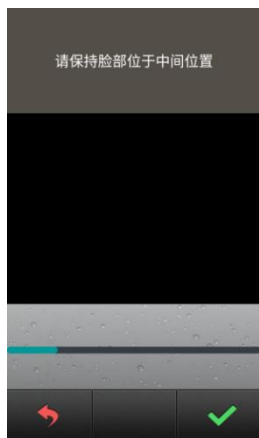

人脸注册识别界面

注册成功后，界面会提示“注册成功”，照片自动保存至人脸管理列表。



- 管理

点击“管理”栏，进入管理界面，点击  图标，进入人脸管理界面。

(注意：支持连接云对讲平台门口机的人脸管理流程为：点击“管理”栏→进入管理界面，→输入人脸名称→点击  图标→进入人脸管理界面。)



人脸管理界面

先点击选择人脸图片，再点击  图标，在出现的提示弹框中点击  图标，可删除已注册的人脸照片。

## 6.7 名字列表

名字列表默认为关，如需使用名字列表功能，需前往工程设置界面将名字列表开关设置为开。

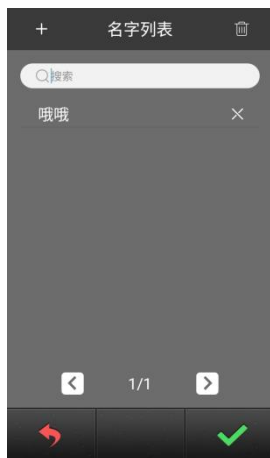

名字列表界面

- **搜索：**可在搜索栏中输入住户名称进行搜索，下方列表将展示搜索后的住户信息。
- **添加：**点击  图标，进入<添加名字>界面，输入住户姓名和房号（房号满足拨号规则 0101-6332），添加成功后，列表出现添加的用户信息。
- **删除：**点击  图片，在删除提示弹框中点击  图标，删除成功后，该用户信息从列表中删除。
- **修改名字：**点击列表中的用户名字，进入详情界面，点击用户名称，修改名称，点击  图标，修改成功后，列表中的名字改变。
- **清空：**点击列表右上方的  图标，在清空提示弹框中点击  图标，清空成功后，列表的用户信息被清空。
- **使用 Configuration Tool 配置工具配置设备的用户列表：**
  - (1) **配置：**运行 Configuration Tool→选择左上角<选项>按钮→<待配置设备选择>选择要连接的设备地址。
  - (2) **导出口机住户列表：**在正常连接的状态下，点击“读取配置”按钮，成功读取后，住户列表信息栏可查看门口机当前的住户信息记录→点击“文件导出”

按钮，可导出门口机住户列表并保存到桌面。

- (3) **配置门口机住户列表：**点击“文件导入”，可将 Excel 格式的住户列表导入住户列表配置栏→点击“发送配置”按钮，可将配置栏中的住户列表信息发送至连接的门口机设备中。

## 6.8 开锁持续时间设置

用于设置门开启的时间，超时后会自动关闭门。输入需要的时间，单位是“秒”，按确认并返回上级菜单。

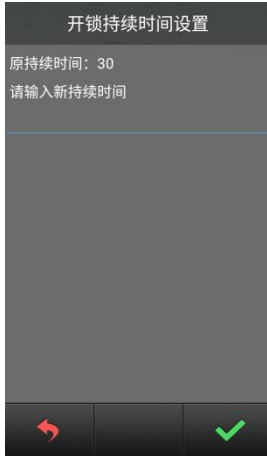

开锁持续时间设置界面

## 6.9 电梯联动

用于设置电梯联动开关和门口机楼层号（输入范围-8—64，0 除外）。

开启电梯联动，注册用户卡需输入卡所能到达的最高楼层（输入范围-8—64，0 除外）。

当电梯联动功能开启时，用户密码、人脸识别、随机密码、二维码开锁、刷卡开锁、呼叫开锁均可呼梯至当前门口机所在楼层。



电梯联动界面

## 6.10 韦根设置

可设置韦根开关及韦根顺序。

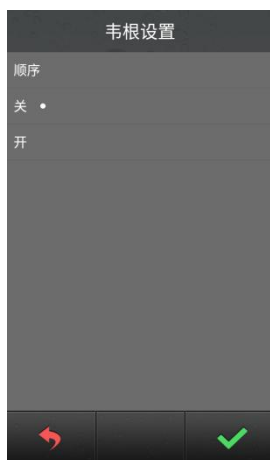

韦根设置界面



韦根顺序选择界面

# 第七章 工程设置

工程设置界面如下图所示，包含系统属性、设备属性、人脸识别设置、工程密码设置、帮助和出厂测试，触屏可进入相应的设置界面。



工程设置界面

## 7.1 系统属性



系统属性界面

## ● 拨号设置

拨号设置界面显示会根据设备类型的不同而不同，当设备类型为门口机时，拨号设置界面如下：

当设置为 3 位时，在拨号界面上按下 3 个数字就会自动拨号，如 818 表示 8 楼 18 户。

当设置为 4 位时，在拨号界面上按下 4 个数字就会自动拨号，如 1808 表示 18 楼 08 户。

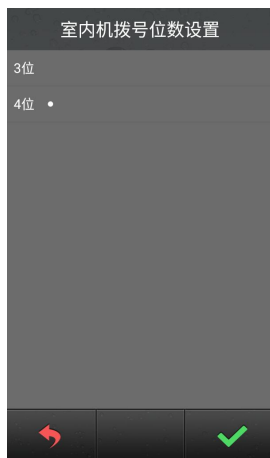

门口机拨号设置界面

当设备类型为围墙机时，拨号设置界面如下。单元拨号位数可选择 1、2、3 位，室内机拨号位数可选择 3、4 位。相关呼叫配置可参照围墙机拨号规则表。

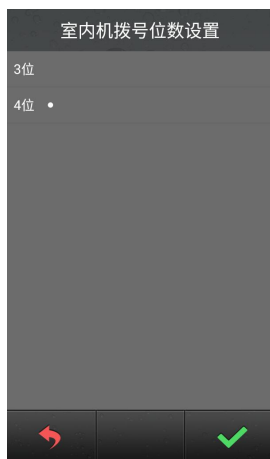

围墙机拨号设置界面





单元位数说明:

单元位数	1 位	2 位	3 位
	1 位单元号 (楼栋号自动补 0)	1 位楼栋号+1 位单元号	2 位楼栋号+1 位单元号

室内机位数说明:

室内机位数	3 位	4 位
	1 位楼层编号+2 房间编号	2 位楼层编号+2 房间编号

围墙机拨号规则表

- 门状态报警开关
- 防拆报警开关

可以打开或关闭对应的报警项目, 当项目打开时触发对应警情, 将向管理中心机及 PC 管理中心发送报警信息。

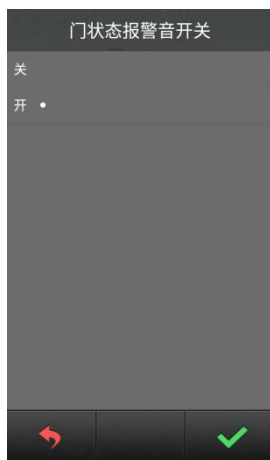

门状态报警音开关

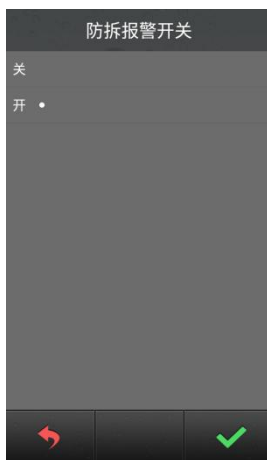

防拆报警开关

- 云对讲推送开关

可以选择打开或关闭云对讲推送。

## 7.2 设备属性

根据当前设备的实际安装位置决定其设备的属性。触屏选择设备类型，选择完成后对应的设备类型后面会显示“•”标志，然后输入编号按  确认。

门口机分为栋号（1-99），单元号（1-9）和编号（1-10）。围墙机只有编号，编号范围为：1-32。



门口机编号设置界面



围墙机编号设置界面

## 7.3 人脸识别设置



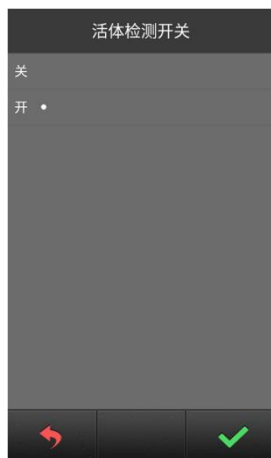

人脸识别设置界面

## ● 活体检测开关



活体检测开关界面

可设置活体检测开或关，确认点击  图标；

点击  图标，返回人脸识别设置界面。

**【注】** 开启活体检测状态下，在进行人脸识别时，用户需轻微摆动身体。

## ● 单户人脸数设置

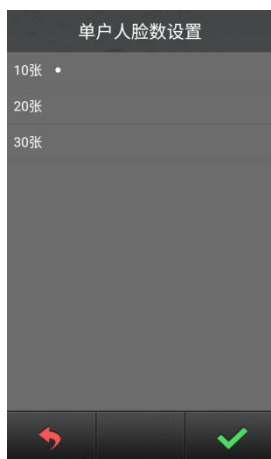

单户人脸数设置界面

可设置单户数据库存储的人脸数，可设置为 10、20、30 张。

确认点击  图标，点击  图标，返回人脸识别设置界面。

## ● 阈值设置

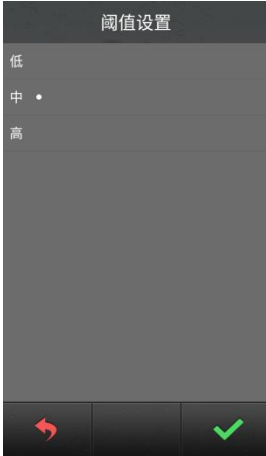

阈值设置界面

可设置人脸识别阈值（高中低），阈值等级对应人脸识别的匹配程度。当阈值设置为高，进行人脸识别时，人脸匹配度相对高；当阈值设置为低，进行人脸识别时，人脸匹配度相对低。

## 7.4 工程密码设置

工程修改界面如下图所示：首先输入旧密码，输入正确后可触屏切换至新密码栏。此时再输入新密码，输入完新密码后，系统会要求再次输入新密码，两次输入的新密码相同时，修改成功，否则修改失败，密码长度为 6 位。



工程密码设置界面

## 7.5 名字列表开关

名字列表默认为关，如需在系统设置中使用名字列表功能，需要将名字列表开关设置为开。

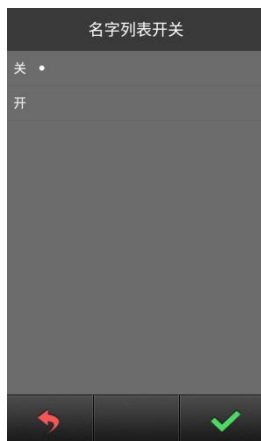

名字列表开关界面

## 7.6 帮助

公司信息界面可定制（暂未开放）。

版本号界面显示本设备的系统版本，包括 IP 地址、MAC 地址等相关信息。



帮助界面

## 7.7 出厂测试

出厂测试界面有各种测试项目，其中工程商可能会使用到的是系统重启和恢复出厂设置。

当点击系统重启时，会弹出对话框，选择确认后，系统将重新启动。

当点击恢复出厂设置时，会弹出对话框，选择确认后，系统将恢复出厂设置，此时各种配置信息（如设备属性，音量大小等）将恢复到出厂设置状态。



出厂测试界面

## 附录 常见问题

### 问题 1：呼叫住户中未响回铃音，提示无应答？

- (1) 请检查住户是否连接到网络里（查看室内机网络图标是否亮起）
- (2) 检查门口机和住户栋单元是否一致（设置门口机和住户栋单元一致）

### 问题 2：已授权云对讲的门口机呼不到 APP？

- (1) 检查门口机云对讲推送开关是否打开；
- (2) APP 列表中有该门口机，却无法监视门口机，请检查手机网络和门口机网络是否正常（手机网络查看网页是否正常浏览，门口机网络检查设置的路由器下，10 网段的 IP 是否能正常上网）
- (3) APP 是否绑定房屋（房屋列表该房屋显示使用中）

### 问题 3：点击人脸识别注册，不进入注册界面？

请查看设备是否已经授权成功（工程设置下，是否存在设备授权的选项），如提示未授权，请点击授权并重启设备。

### 问题 4：使用信号锁，无法开门？

请进入开锁设置中的锁类型设置，选中信号锁。